

DROP - MEASUREMENTS BOARD

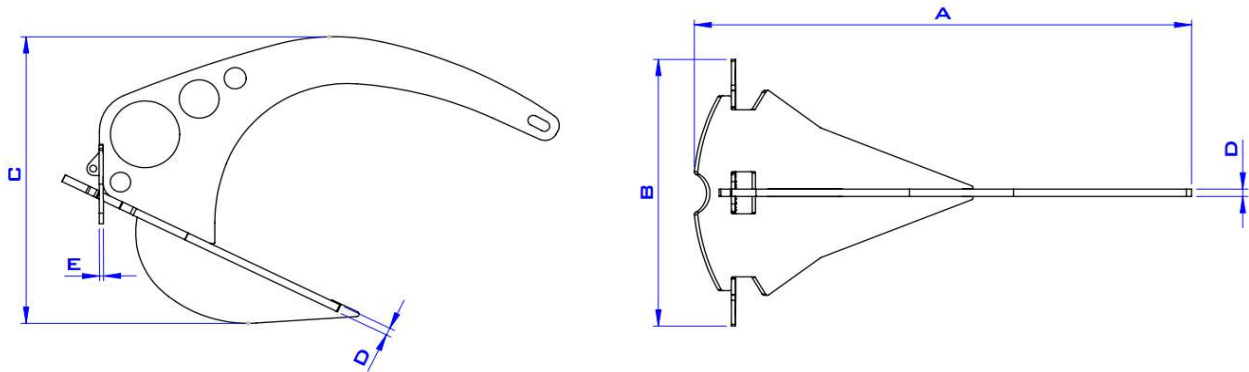

MODEL	MATERIAL	WEIGHT (LB)	SHACKLE	A (IN)	B (IN)	C (IN)	D (IN)	E (IN)
DP6ST	STAINLESS STEEL	14,3	Ø 1/4	22,6	12,6	12,4	0,3	0,2
DP10ST	STAINLESS STEEL	22,5	Ø 1/4	25,3	14,0	13,7	0,4	0,2
DP15ST	STAINLESS STEEL	32,6	Ø 1/4	30,3	16,9	16,7	0,4	0,2
DP21ST	STAINLESS STEEL	47,8	Ø 5/16	33,5	18,7	18,5	0,5	0,2
DP26ST	STAINLESS STEEL	56,4	Ø 5/16	36,5	20,3	20,1	0,5	0,2
DP35ST	STAINLESS STEEL	78,0	Ø 5/16	38,3	21,3	20,9	0,6	0,3
DP40ST	STAINLESS STEEL	89,3	Ø 1/2	40,9	22,8	22,5	0,6	0,3